

# scorpion

Solar-Powered, All-Terrain, Multi-Function Unit with  
Digital Radio, Audio Line Input, and Carabiner

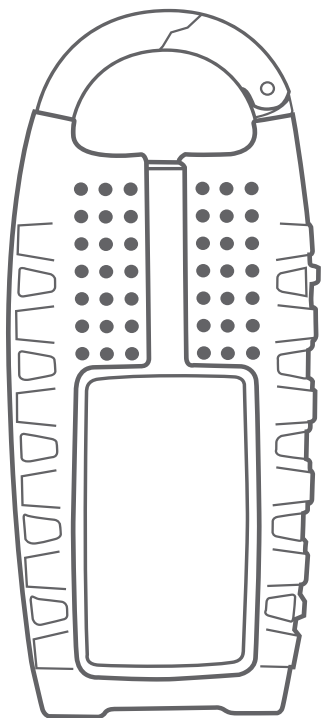



## DO YOU NEED HELP?

If you need help, please contact us, Monday-Friday, 8:00 a.m.-4:30 p.m., North American Pacific Time. 1-800-872-2228 from the U.S.; 1-800-637-1648 from Canada; 650-903-3866, worldwide; FAX: 650-903-3867; web site, [www.etoncorp.com](http://www.etoncorp.com); Etón Corporation, 1015 Corporation Way, Palo Alto, CA 94303, USA

### WARNING

- Do not expose this appliance to rain or moisture.
- Do not submerge or expose for extended period to water.
- Protect from high humidity and rain.
- Unplug immediately if liquid has been spilled or if an object have fallen into the apparatus.
- Clean only with a dry cloth. Do not use detergents or chemical solvents as this might damage the finish.
- Unplug and disconnect external antennas (not included) during lightning storms.
- Do not remove cover [or back].
- Refer servicing to qualified service personnel.

## ENVIRONMENT

### Disposal

According to the European Directive 2002/96/EC all electrical and electronic products must be collected separately by a local collection system. Please act according to your local rules and do not dispose of your old products with your normal household waste.



Please dispose of all types of batteries per your Government, State or Local rules and/or regulations. If you are unsure, please call the appropriate local authority to find out how to dispose of them safely and help protect the environment.

## FUNCTION KEYS

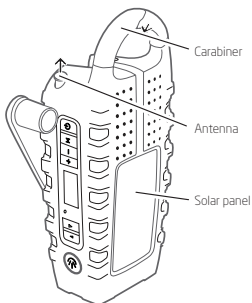

USB output (only for mobile phones and provides emergency power while cranking)\*

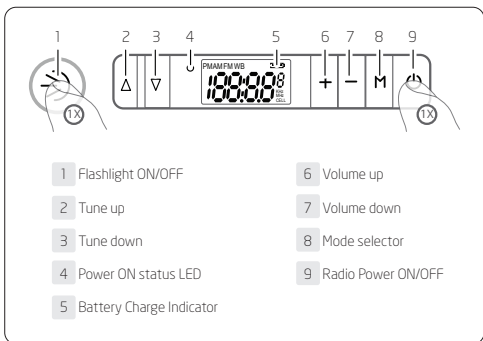
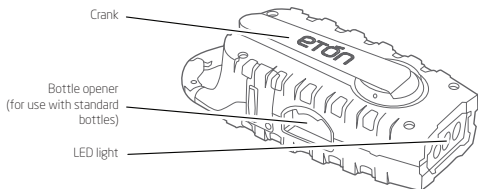
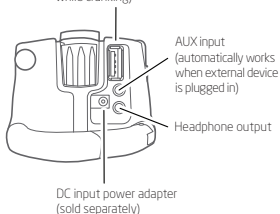

### This Product is IPX-4 Splashproof

Protected against spraying water from all angles at 10 liters/min at a pressure of 80-100kN/m<sup>2</sup> for 5 min

## TURNING THE RADIO ON AND OFF

Turn the Scorpion on and off by pressing the **POWER** button.

## ADJUSTING THE VOLUME

Use the "Up" and "Down" buttons to set **VOLUME** control to the desired level.

## POWER SOURCES

1. Rechargeable battery pack
2. DC input power adapter (sold separately)

## DYNAMO POWER

Crank charging it for 90 seconds will allow it to play for about 5 minutes, at low volume. If you crank for a longer period, it will play longer.

## SOLAR POWER

When solar charging the radio, place it into direct sunlight (not through a window, screen, in artificial light or in shade) for 8 to 10 hours to get a full charge, after which it should play for about 4 to 5 hours, at low volume.

## SETTING THE CLOCK

1. Press and hold "M" button



**Hours will flash**

2. Single press to change hour

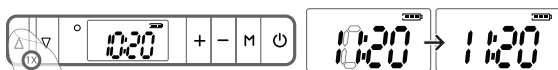

3. Toggle to minutes by pressing "M" button

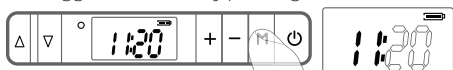

**Minutes will flash**

4. Single press to change minutes

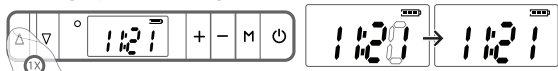

## 12 HOUR TO 24 HOUR

1. Press and hold "M" button



**Single press to toggle until display reads "12"**

## CELL PHONE CHARGING

To charge a cell phone you must put the Scorpion into cell phone charging mode. To do this, turn the Scorpion on and then press the **M** button over and over until you see the clock with **CELL** in the lower right corner. Then turn the crank for about 10 minutes to charge the phone enough to make one or two short, emergency calls.

If your cell phone has a USB charging cord, you can use it. If not, you can purchase one from [www.iGo.com](http://www.iGo.com), or call 1-888-205-0093. To purchase a charging tip and cord for your cell phone, go to [www.iGo.com](http://www.iGo.com), or call 1-888-205-0093 for USB charging cable model# PS00271-0003. Have the brand and model of your cell phone ready when purchasing a cell phone tip.

## USING THE LIGHT

Turn the light on and off with the light switch button, located on top of the unit, near the light.

## EARPHONE JACK

Plug in earphones (not included). Sound is heard from both sides in monaural (mono).

## WARRANTY REGISTRATION

To ensure full warranty coverage or product updates, registration of your product should be completed as soon as possible after purchase or receipt. You may use one of the following options to register your product:

1. By visiting our website at [www.etoncorp.com](http://www.etoncorp.com).
2. Mail in enclosed warranty card.
3. Mail your registration card or information to the following address. Include your name, full mailing address, phone number, model purchased, date purchased, retail vendor name and product serial number (typically located in or near the battery compartment):

Etón Corporation  
1015 Corporation Way  
Palo Alto, CA 94303

## LIMITED WARRANTY

Retain the warranty information from your warranty card with your proof of purchase or the Limited Warranty information can also be viewed at [www.etoncorp.com](http://www.etoncorp.com).



## SERVICE FOR YOUR PRODUCT

To obtain service for your product, we recommend first contacting an Etón service representative at 1-800-872-2228 (US), 1-800-637-1648 (Canada) or (650) 903-3866 (Worldwide) for problem determination and trouble-shooting. If further service is required, the technical staff will instruct how to proceed based on whether the radio is still under warranty or needs non-warranty service.

**WARRANTY** – If your product is still in warranty and the Etón service representative determines that warranty service is needed, a return authorization will be issued and instructions for shipment to an authorized warranty repair facility. DO NOT ship your radio back without obtaining the return authorization number.

**NON-WARRANTY** – If your product is no longer under warranty and requires service our technical staff will refer you to the nearest repair facility that will be able to best handle the repair.

For service outside of North America, please refer to the distributor information included at time of purchase or receipt.



## BESOIN D'AIDE?

Si vous avez besoin d'aide, veuillez nous contacter du lundi au vendredi, de 8:00 a.m à 4:30 p.m , fuseau horaire du Pacifique Nord Américain au 1-800-872-2228 à partir des USA, 1-800-637-1648 à partir du Canada ; par FAX 650-903-3866 (dans le monde entier) et sur notre site web [www.etoncorp.com](http://www.etoncorp.com); Etón Corporation, 1015 Corporation Way, Palo Alto, CA 94303, USA

### AVERTISSEMENT

- Ne pas exposer cet appareil à la pluie ou à l'humidité.
- Ne pas immerger ou exposer à l'eau pendant une longue période.
- Protéger d'une grande humidité et de la pluie.
- Débrancher immédiatement si un liquide a été renversé sur l'appareil ou si un quelconque objet est tombé à l'intérieur.
- Nettoyer seulement avec un chiffon sec. Ne pas utiliser de détergents ni de solvants chimiques qui pourraient endommager le fini.
- Débrancher et déconnecter l'antenne extérieure (non fournie) en cas d'orages.
- Ne pas enlever le couvercle [ou l'arrière].
- S'adresser à du personnel qualifié pour la maintenance.

## ENVIRONNEMENT

### Mise au rebut

Conformément à la Directive Européenne 2002/96/EC tous les produits électriques et électroniques doivent être récupérés séparément par un système local de collecte. Veuillez agir suivant les règles locales et ne pas mettre au rebut vos vieux appareils avec vos déchets ménagers ordinaires.



Veuillez mettre au rebut tout type de piles selon vos lois/règlements locaux, d'état, ou de gouvernement. Si vous n'êtes pas sûr de vous, veuillez appeler l'autorité locale appropriée pour savoir comment les mettre au rebut en sécurité et aider à protéger l'environnement.

# FONCTIONS DES TOUCHES

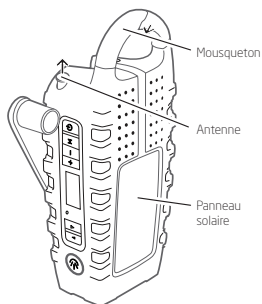

Port USB (seulement pour les téléphones portables, fournit une source d'alimentation de secours en tournant la manivelle)\*

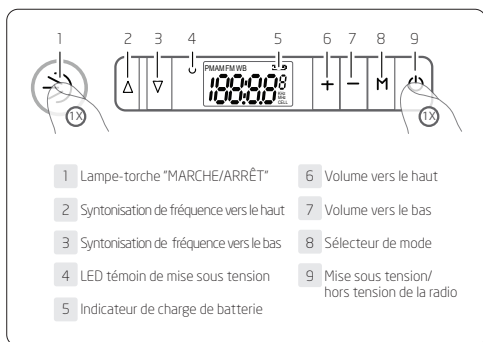
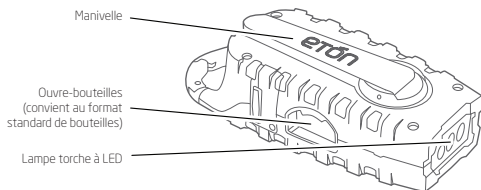
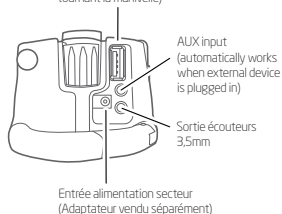

## Ce Produit est IPX-4-Éclaboussures

Résistant à l'eau pulvérisée sous tous les angles à un débit de 10 litres/minute et une pression de 80-100kN/m<sup>2</sup> pendant 5 minutes.

## **ALLUMER ET ÉTEINDRE LA RADIO**

Appuyez sur le bouton ALIMENTATION pour allumer ou éteindre le Scorpion.

## **RÉGLER LE VOLUME**

Réglez le volume avec les touches « Haut » et « Bas ».

## **ALIMENTATION**

1. Batterie rechargeable
2. Adaptateur secteur (vendu séparément)

## **ALIMENTATION PAR DYNAMO**

Tourner la manivelle pendant 90 secondes donne à l'appareil une autonomie de 5 minutes à faible volume. Tournez la manivelle plus longtemps prolonge l'autonomie.

## **ALIMENTATION PAR PANNEAU SOLAIRE**

Pour recharger complètement l'appareil avec son panneau solaire, exposez-le à la lumière directe du Soleil (et non à travers une fenêtre, à l'ombre ou sous une lumière artificielle) pendant 8 à 10 heures. Cela donne à l'appareil une autonomie de 4 à 5 heures à faible volume.

## RÉGLEZ L'HORLOGE

1. Appuyez sur et tenez le bouton de "M"



**Les heures clignoteront**

2. Choisissez la Δ presse pour changer l'heure

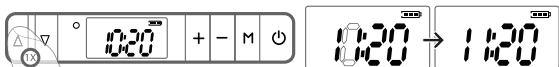

3. Basculez aux minutes en appuyant sur le bouton de "M"



**Les minutes clignoteront**

4. Choisissez la Δ presse pour changer les minutes

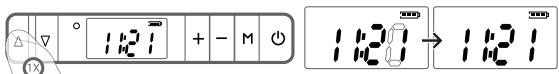

## 12 HEURES À 24 HEURES

1. Appuyez et restez appuyé sur le bouton "M"

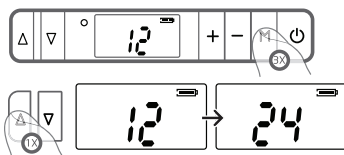

**Une seule pression  $\Delta$  va commuter jusqu'à ce que l'affichage indique "12"**

## RECHARGER UN TÉLÉPHONE PORTABLE

Pour recharger un téléphone portable, vous devez mettre le Scorpion dans le mode de recharge d'un téléphone portable. Pour cela, allumez le Scorpion, puis appuyez plusieurs fois sur la touche M jusqu'à ce que l'horloge et CELL s'affichent dans le coin droit inférieur. Puis, tournez la manivelle pendant environ 10 minutes afin de suffisamment recharger le téléphone pour pouvoir effectuer un ou deux appels d'urgence courts.

Si votre téléphone portable est équipé d'un câble de recharge USB, utilisez-le. Dans le cas contraire, vous pouvez en acheter un sur le site [www.iGo.com](http://www.iGo.com) ou en appelant le 1-888-205-0093. Lors de l'achat du câble de recharge et d'un embout adaptateur pour votre téléphone portable, indiquez le numéro de câble de recharge USB « PS00271-0003 » sur le site [www.iGo.com](http://www.iGo.com) ou au 1-888-205-0093. Veillez à pouvoir fournir la marque et le modèle de votre téléphone portable lorsque vous achetez un embout adaptateur pour votre téléphone portable.

## UTILISER LA LAMPE TORCHE

Le bouton situé sur le dessus de l'appareil près de la lampe torche pour permet d'allumer et d'éteindre cette dernière.

## PRISE ÉCOUTEURS

Branchez des écouteurs (non fournis). Le signal sonore transmis aux écouteurs droit et gauche est monophonique.

## ENREGISTREMENT DE LA GARANTIE

Afin d'assurer une couverture complète de la garantie et les mises à jour du produit, l'enregistrement de votre produit doit être effectué le plus tôt possible après l'achat ou la réception. Vous pouvez utiliser une des options suivantes pour enregistrer votre produit:

1. En consultant notre site web <http://www.etoncorp.com>.
2. Par courrier avec la carte de garantie ci-jointe.
3. Envoyer votre carte d'enregistrement ou vos coordonnées à l'adresse suivante; Il faut indiquer votre nom, adresse postale complète, n° de téléphone, adresse électronique, le nom du modèle acheté, la date d'achat, le nom du vendeur):

Etón Corporation  
1015 Corporation Way  
Palo Alto, CA 94303



## GARANTIE LIMITEE

Conservez l'information de garantie de votre carte de garantie avec votre preuve d'achat ou bien l'information de garantie limitée peut être consultée sur [www.etoncorp.com](http://www.etoncorp.com).

## MAINTENANCE DE VOTRE PRODUIT

Pour obtenir la maintenance de votre produit, nous recommandons de contacter d'abord le service clientèle Etón au 1-800-872-2228 US, 1-800-637-1648 Canada ou (650) 903-3866 US, [customersvc@etoncorp.com](mailto:customersvc@etoncorp.com) ou le distributeur de votre pays en Europe (voir la liste fournie) pour déterminer le problème et le dépannage. Si une intervention complémentaire est nécessaire, l'équipe technique vous indiquera la façon de procéder suivant que la radio est toujours sous garantie ou si elle nécessite une intervention hors garantie.

**GARANTIE** – Si votre produit est toujours sous garantie et si le représentant du service clientèle de Etón juge nécessaire une réparation garantie, une autorisation de retour sera délivrée ainsi que les instructions pour l'expédition à un atelier agréé pour la réparation sous garantie. **NE RENVOYEZ PAS** votre radio sans avoir obtenu le numéro d'autorisation de retour.

**HORS GARANTIE** – Si votre produit n'est plus sous garantie et nécessite une réparation, notre équipe technique vous adressera à l'atelier de réparation le plus proche qui sera apte à réaliser au mieux la réparation.

Pour une réparation hors de l'Amérique du Nord, veuillez vous reporter à l'information sur les distributeurs qui vous a été fournie lors de l'achat/réception.



## ¿NECESITA AYUDA?

Si necesita ayuda, póngase en contacto con nosotros, de lunes a viernes, de 8:00 am a 4:30 pm, hora del pacífico norteamericano. 1-800-872-2228 desde EE.UU.; 1-800-637-1648 desde Canadá; 650-903-3866, desde el resto del mundo; FAX: 650-903-3867; sitio web, [www.etoncorp.com](http://www.etoncorp.com); Etón Corporation, 1015 Corporation Way, Palo Alto, CA 94303, USA

### ADVERTENCIA

- No exponga este aparato a la lluvia o humedad.
- No lo sumerja o exponga por largos periodos al agua.
- Protéjalo de la humedad y la lluvia.
- Desconéctelo inmediatamente si algún líquido es derramado u objeto ha caído dentro del aparato.
- Límpielo solo con un paño seco. No use detergentes o solventes químicos ya que estos pueden dañar el acabado.
- Desconéctelo y cualquier antena externa (no incluida) durante tormentas eléctricas.
- No retire la cubierta (o tapa).
- Remítalo por revisión a personal de servicio calificado.

## AMBIENTE

### Eliminación

De acuerdo con la directiva Europea 2002/96/EC todos los productos eléctricos y electrónicos deben ser recogidos por separado por un sistema de recolección. Por favor actúe de acuerdo a sus normas locales y no deseché sus productos viejos junto con el desperdicio casero normal..



Para desechar cualquier tipo de baterías siga las normas o leyes de su gobierno, estado o ciudad. Si no está seguro, póngase en contacto con las autoridades locales apropiadas para saber cómo desecharlas de manera segura y así proteger el medio ambiente.

## TECLAS DE SELECCIÓN DE FUNCIONES

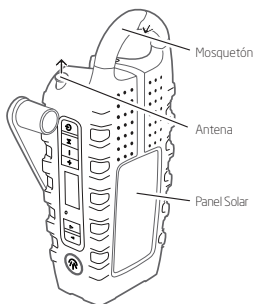

Salida USB (solamente para teléfonos móviles y proporciona alimentación de emergencia mientras se da manivela)\*

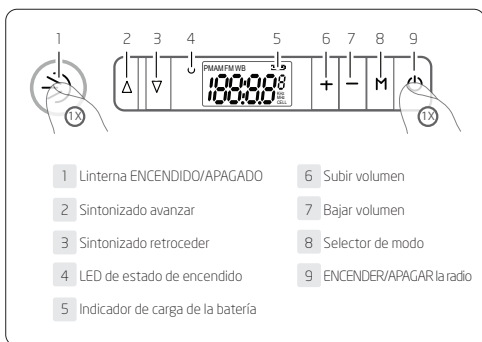
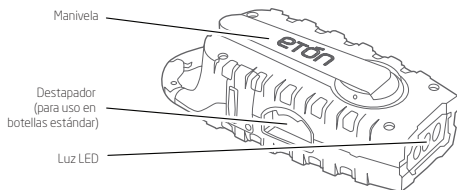
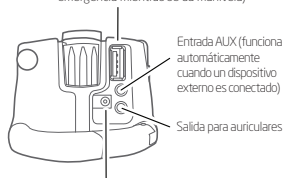

**Este producto es IPX-4 a prueba de salpicaduras**

Protegido contra rocío de agua desde cualquier ángulo hasta 10 litro/min a una presión de 80-100kN/m<sup>2</sup> por 5 min

## **ENCENDIDO Y APAGADO DE LA RADIO**

El modelo Scorpion se apaga y enciende pulsando el correspondiente botón de encendido.

## **AJUSTE DEL NIVEL DE VOLUMEN**

Utilice los botones de aumento (+) y disminución (-) del volumen para ajustarlo al nivel deseado.

## **FUENTES DE ALIMENTACIÓN**

1. Acumulador recargable
2. Adaptador de corriente (de venta por separado)

## **ALIMENTACIÓN POR DÍNAMO**

Para recargar la radio utilizando energía solar, colóquela en un lugar donde se encuentre expuesta directamente a los rayos del sol (no junto a una ventana, persiana, bajo luz artificial o en la sombra) y déjela entre 8 y 10 horas para así recargar el acumulador a su máxima capacidad. Con dicho nivel de carga podrá utilizarse la radio durante aproximadamente entre 4 y 5 horas a bajo volumen.

## **ALIMENTACIÓN UTILIZANDO ENERGÍA SOLAR**

Pour recharger complètement l'appareil avec son panneau solaire, exposez-le à la lumière directe du Soleil (et non à travers une fenêtre, à l'ombre ou sous une lumière artificielle) pendant 8 à 10 heures. Cela donne à l'appareil une autonomie de 4 à 5 heures à faible volume.

## AJUSTE DEL RELOJ

1. Presione y sostenga el botón "M"



**Las horas se mostrarán intermitentes**

2. Presione Δ una sola vez para cambiar las horas

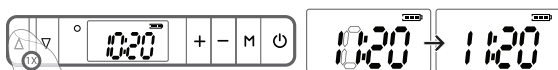

3. Cambie a los minutos presionando el botón "M"



**Las horas se mostrarán intermitentes**

4. Presione Δ una sola vez para cambiar los minutos

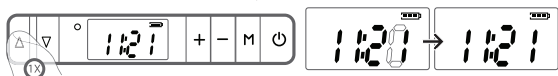

## DE 12 HORAS A 24 HORAS

1. Presione y sostenga el botón "M"

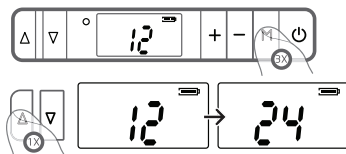

Presione una  $\Delta$  sola vez hasta que la pantalla muestre "12"

## CÓMO CARGAR TELÉFONOS MÓVILES

Para recargar un teléfono móvil deberá configurar su Scorpion en modo de carga de teléfonos móviles. Para ello, encienda su Scorpion y, a continuación, pulse reiteradamente el botón **M** hasta que se muestre el símbolo del reloj con la indicación "**CELL**" (móvil) en la esquina inferior derecha de la pantalla. Seguidamente, gire la manivela durante aproximadamente 10 minutos para cargar el teléfono lo suficiente como para poder efectuar una o dos llamadas cortas o de emergencia.

Si su teléfono móvil se suministra con cable USB de carga, podrá utilizarlo si lo desea. De lo contrario, podrá adquirir uno visitando la página web [www.iGo.com](http://www.iGo.com), o bien llamando al número de teléfono 1-888-205-0093. Para solicitar un cable y adaptador de carga para su teléfono móvil, visite la página web [www.iGo.com](http://www.iGo.com), o llame al número de teléfono 1-888-205-0093 para solicitar el cable USB de carga modelo n.º PS00271-0003. Tenga a mano la marca y modelo de su teléfono móvil, ya que esta información le será necesaria para adquirir el adaptador adecuado.

## UTILIZACIÓN DE LA LINTERNA

Encienda o apague la linterna utilizando el interruptor de alumbrado situado en la parte superior del aparato, cerca de la lámpara de la linterna.

## SALIDA PARA AURICULARES

Conecte unos auriculares (no incluidos) al aparato. El sonido emitido por los altavoces de los auriculares será monoaural (mono).

## REGISTRO DE LA GARANTÍA

Para asegurar una completa cobertura de la garantía o actualizaciones del producto, se debe completar el registro del producto tan pronto como sea posible después de la compra o recibo. Puede utilizar una de las siguientes opciones para registrar su producto:

1. Visitando nuestro sitio web <http://www.etoncorp.com>.
2. Enviando por correo la tarjeta de garantía adjunta.
3. Enviando por correo su tarjeta de registro o información a la siguiente dirección; incluyendo su nombre, dirección de correo completa, número telefónico, dirección de correo electrónico, modelo comprado, fecha de compra y nombre del distribuidor:

Etón Corporation  
1015 Corporation Way  
Palo Alto, CA 94303



## **GARANTÍA LIMITADA**

Conserve la información de la tarjeta de garantía con su prueba de compra o la información de Garantía limitada que también puede verse en [www.etoncorp.com](http://www.etoncorp.com).

## **SERVICIO PARA SU PRODUCTO**

Para obtener servicio para su producto, le recomendamos primero contactar un representante de servicio técnico de Etón en 1-800-872-2228 US, 1-800-637-1648 Canadá, (650) 903-3866 US, [customersvc@etoncorp.com](mailto:customersvc@etoncorp.com) o el distribuidor correspondiente en su país para Europa (ver lista adjunta) para resolución de problemas. Si requiere mayor servicio, el personal técnico le indicará que hacer dependiendo si la radio aún está bajo la garantía o necesita un servicio fuera de ella.

**GARANTÍA** – Si su producto aún está bajo garantía y el representante de servicio de Etón determina que servicio por garantía es necesario, una autorización de devolución se emitirá y se le darán más instrucciones. **NO** envíe su radio de vuelta sin haber obtenido la autorización de devolución.

**SIN-GARANTÍA** – Si su producto ya no está cubierto por la garantía pero requiere de servicio, el representante de servicio de Etón le remitirá al lugar de reparación más cercano donde mejor puedan manejar la reparación.

Para servicio fuera de Norteamérica, por favor remítase a la información del distribuidor incluida en el momento de compra/recibo.







### **Etón Corporation**

Corporate Headquarters  
1015 Corporation Way  
Palo Alto, California 94303 USA  
tel +1 650-903-3866  
tel +1 800-872-2228  
fax +1 650-903-3867

### **Etón Canada**

1 Yonge Street, Suite 1801  
Toronto, Ontario M5E 1W7 Canada  
tel +1 416-214-6885